

消火剤噴霧自動消火システム (S P l a s h α) 表示機 施工要領書

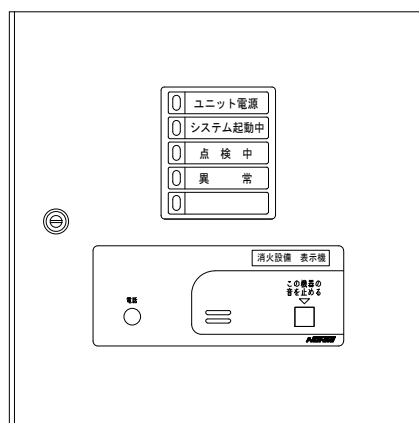

NOHMI

- ・ 本要領書をよくお読みのうえ作業してください
- ・ いつでも使用できるように大切に保管してください



[目次]

	頁
○ 安全上の注意 -----	1
1. はじめに -----	2
2. 準備 -----	3
3. 表示機の仕様 -----	3
4. 設置場所 -----	3
5. 設置方法 -----	4
6. 配線 -----	5
7. 施工品質チェック -----	5



○支社・営業所一覧



安全上の注意



- ・作業の前にこの「安全上の注意」をよくお読みのうえ、正しく作業してください。
- ・ここに示した注意事項は設備を安全に取り扱い、あなたや他の人々への危害や損害を未然に防止するためのものです。
- ・危害や損害の大きさと切迫の程度を明示するために、誤った取り扱いをすると生じることが想定される内容を、「警告」、「注意」の2つに区分しています。

 警告	取り扱いを誤った場合、使用者が重傷や障害を負うかまたは防災機能の一部に重大な悪影響を及ぼすことが想定される場合。
 注意	取り扱いを誤った場合、使用者が障害を負うかまたは防災機能に悪影響を及ぼす可能性がある場合、および防災機能を長期にわたって有効に活用する上でぜひ守ってほしい事項。

- ・お守りいただく内容を次の警告表示で表示しています。

	危険・警告・注意を促す内容があることを告げるものです。
	禁止の行為を告げるものです。
	行為を強制したり指示したりする内容を告げるものです。

 警告	
工事に関する注意事項	
	<p>工事は本システムの仕様に精通した有資格者が実施する 消防法で規定された甲種消防設備士のうち、第1類、第2類、または第3類の資格を有する者が試験を実施してください。</p> <p>表示機は指定された機器を使用する 異なる製品を使用すると、システムの故障・誤作動の原因となります。 (指定品：能美防災(株) 型式：FIPJ203-5L)</p>

 注意	
一般的な注意事項	
	<p>異常が発生した場合は、速やかに調査する 速やかに原因を調査し、必要に応じて機器を交換してください。作動不良の原因となります。</p>
	<p>修理が必要な場合はメーカーに連絡する 弊社にご相談ください。</p>

1. はじめに

本システムは、消防法施行令別表第1(6)項に掲げる用途の防火対象物(病院、診療所、助産所等)に対し、スプリンクラー設備に代えて設置するものです。また、スプリンクラー設備と同等以上の性能を有する設備として(一財)日本消防設備安全センターの性能評定を取得しており、所定の性能を発揮するために設備設計・施工・検査について基準を設けています。

なお、設置にあたっては、消防法施行令第32条の特例の適用によりスプリンクラー設備に代えて本設備を設置することを、管轄の消防機関に対し承認を得る必要があります。

本システムを施工する際は、以下の点に注意して行ってください。

- 本システムの施工は、下図に示す施工手順にしたがって施工する。
- 本要領書は、表示機に関する施工要領であり、その他機器の施工および各機器施工後の試験調整等については、別途要領書にしたがって行う。
- 本要領書をよく読み、施工の進捗に応じて「施工要領書(システム全般)」(TN20367)に付属する施工品質チェックシートで内容を確認する。

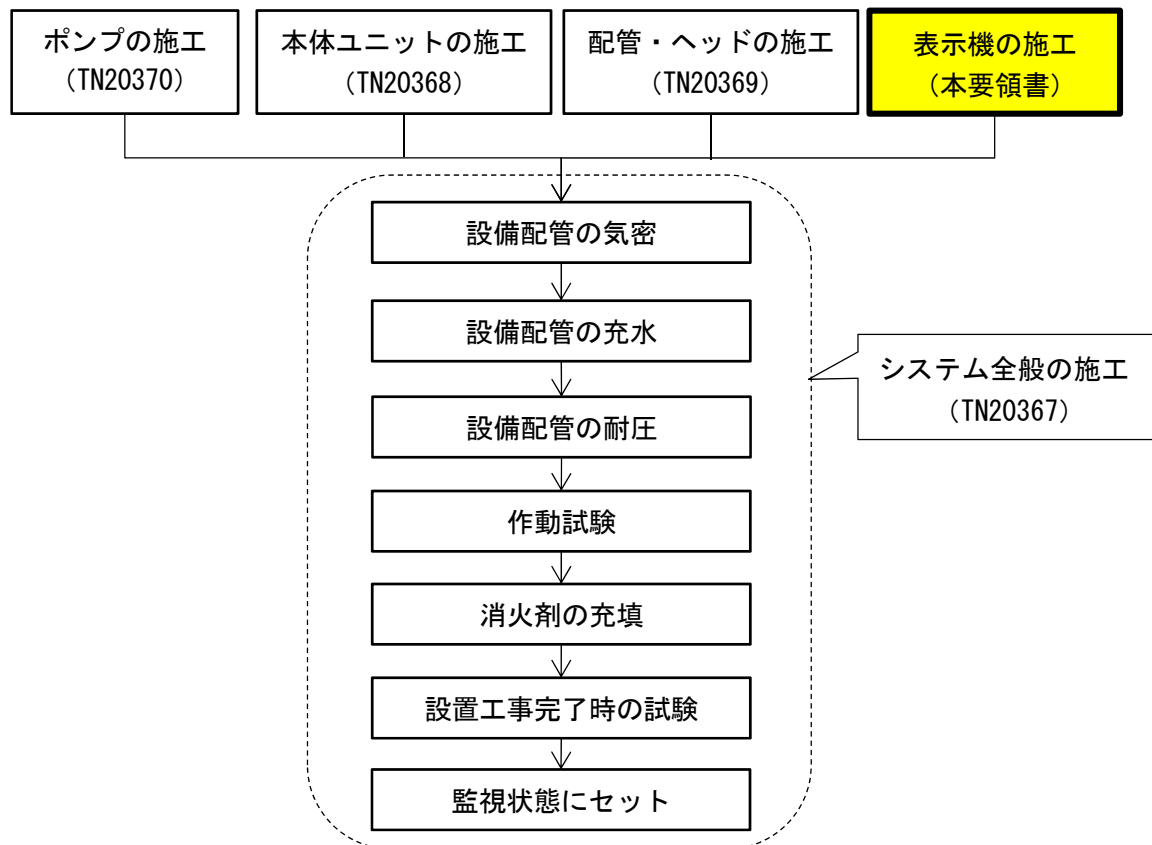

設備配管の気密・充水、試験調整等は施工要領書（システム全般）による

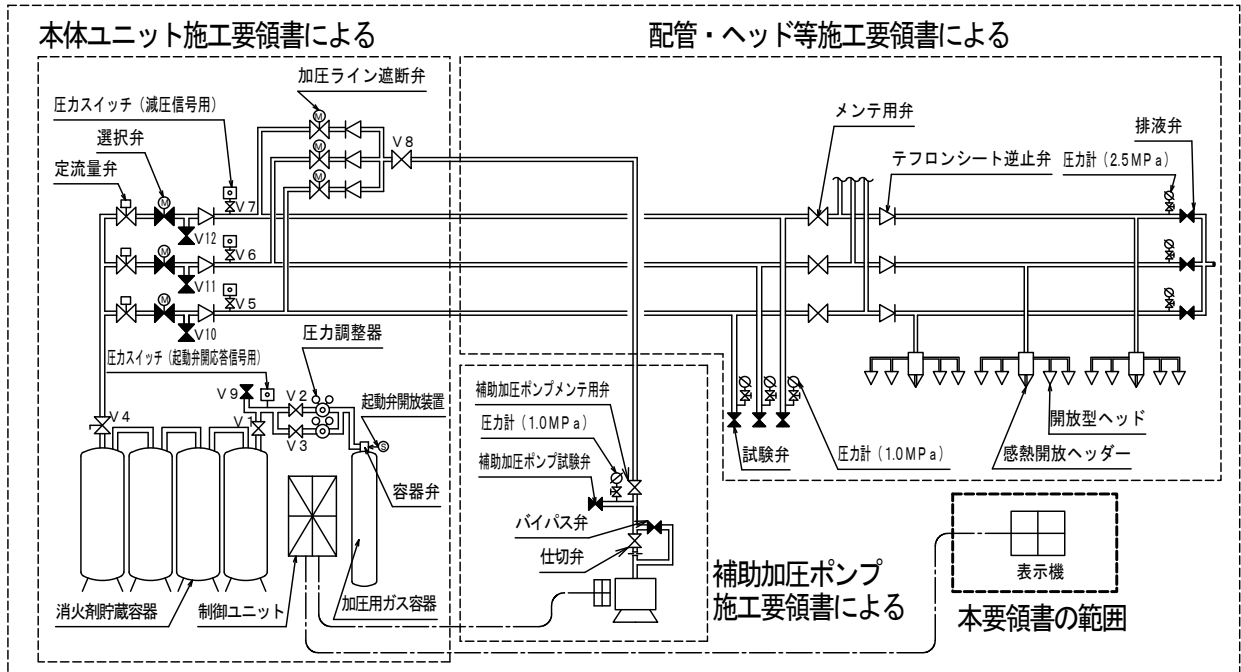

2. 準備

表示機の施工にあたって、設備上必要な部材および一般的な工具の他、特殊なものは特にありません。

3. 表示機の仕様

本システムで使用する表示機は、必ず以下の指定品を使用してください。

- ・メーカー：能美防災(株)
- ・型式：FIPJ203-S-5L
- ・機器名：P型2級表示機 5回線

4. 設置場所

表示機は、事務室や管理人室などの常時人がいる場所に設置してください。

- ・表示機は制御ユニットと連動し、システムの起動や異常などの状態を表示および警報で知らせるためのものです。
- ・警報を聞き取りやすく、また、状態表示の確認を行いやすい場所に設置します。

5. 設置方法

(1) 表示機の設置

以下の取り付け寸法詳細図を参照の上、取り付けてください。

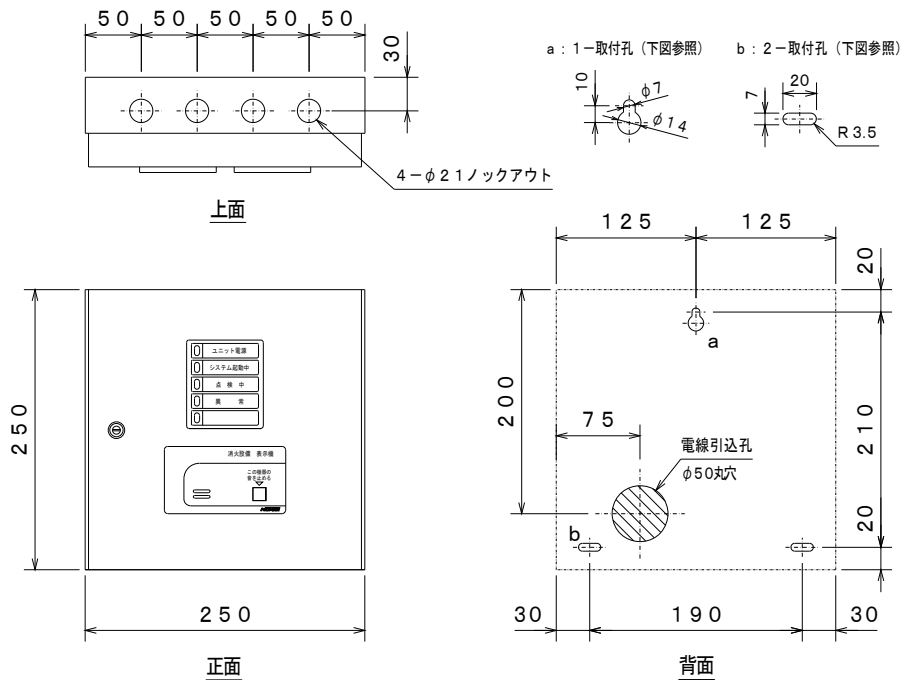

取り付け寸法詳細図 (mm)

(2) ラベルのセット、シールの貼付

ラベルおよびシールを下図に従ってセットおよび貼付してください。

- ラベルおよびシールは制御ユニット同梱品を使用してください。

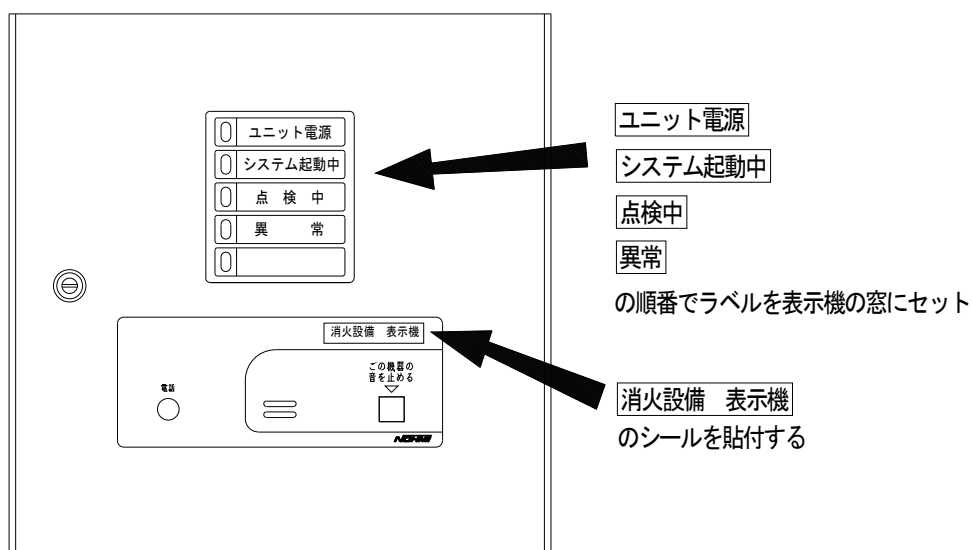

6. 配線

表示機は制御ユニット（本体ユニット内）と配線を行います。配線は、「本体ユニット施工要領書」（TN20368）にしたがって行ってください。

- ・ 表示機の電源は、制御ユニットから供給されます。表示機専用の電源はありません。

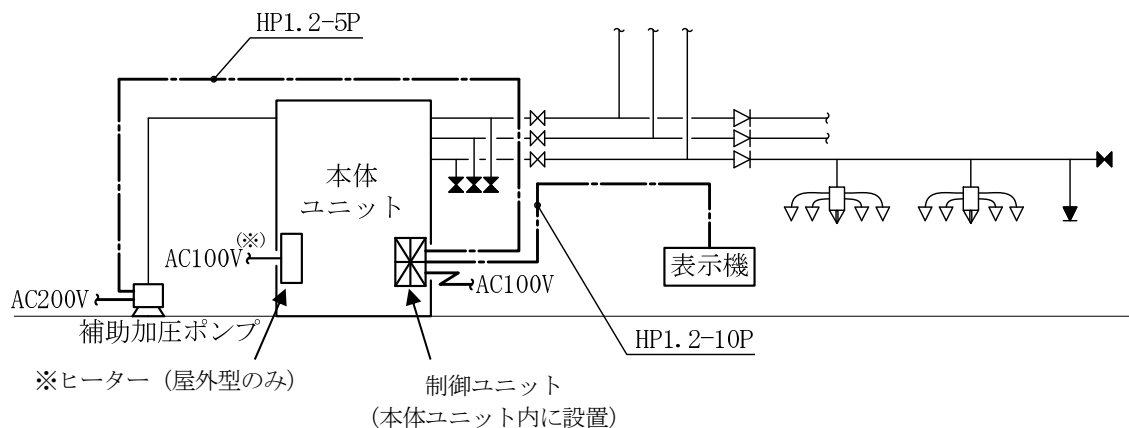

7. 施工品質チェック

「施工要領書（システム全般）」（TN20367）に付属する「施工品質検査チェックシート」を使用し、表示機の該当する項目について、正しく施工されていることを確認しチェックしてください。

支社・営業所連絡先一覧

能美防災株式会社

本社 〒102-8277 東京都千代田区九段南4丁目7番3号

TEL:(03)3265-0211

エンジニアリング本部	〒163-0455	東京都新宿区西新宿2丁目1番1号(新宿三井ビルディング55階)	(03)3343-1815
北海道支社	〒001-0013	札幌市北区北13条西1丁目2番21号	(011)746-6911
東北支社	〒980-0014	仙台市青葉区本町1丁目2番20号(KDX仙台ビル8階)	(022)221-2695
新潟支社	〒950-0088	新潟市中央区万代3丁目6番8号	(025)243-8121
丸の内支社	〒100-0006	東京都千代田区有楽町1丁目7番1号(有楽町電気ビル南館13階)	(03)3213-1781
茨城支社	〒310-0803	水戸市城南3丁目16番27号	(029)225-2600
千葉支社	〒260-0821	千葉市中央区若草1丁目2番12号	(043)266-0303
北関東支社	〒331-0802	さいたま市北区本郷町272	(048)669-2255
西関東支社	〒192-0082	八王子市東町2丁目12番(京王八王子東町ビル3階)	(042)643-1520
横浜支社	〒220-6209	横浜市西区みなとみらい2丁目3番5号(クィーンズタワーC9階)	(045)682-4700
長野支社	〒380-0935	長野市中御所4丁目8番22号(裾花ハイツ1階)	(026)227-5521
静岡支社	〒420-0804	静岡市葵区竜南3丁目12番24号	(054)247-3211
中部支社	〒462-0807	名古屋市中区御成通3丁目1番地	(052)915-2411
金沢支社	〒920-0806	金沢市神宮寺2丁目10番5号	(076)252-6211
関西支社	〒564-0052	吹田市広芝町7番13号	(06)6330-8661
京都支社	〒601-8468	京都市南区唐橋西平垣町7番地2	(075)694-1192
中国支社	〒732-0044	広島市東区矢賀新町4丁目5番26号	(082)510-1125
岡山支社	〒700-0973	岡山市北区下中野328番113号	(086)244-4222
九州支社	〒810-0022	福岡市中央区薬院2丁目5番7号	(092)712-1560
旭川営業所	〒078-8211	旭川市1条通23丁目111番25号(館脇ビル2E号室)	(0166)35-7824
青森営業所	〒030-0113	青森市第二問屋町1丁目7番2号	(017)729-0532
盛岡営業所	〒020-0133	盛岡市青山2丁目20番5号	(019)645-0552
秋田営業所	〒011-0901	秋田市寺内字イサノ98番1号	(018)862-5086
郡山営業所	〒963-8843	郡山市字川向128番地	(024)947-1194
福島営業所	〒960-8071	福島市東中央3丁目45番1号	(024)528-4195
羽田営業所	〒144-0041	東京都大田区羽田空港3丁目3番2号 私書箱3号(第1旅客ターミナルビル1階)	(03)5757-9393
渋谷営業所	〒150-0036	東京都渋谷区南平台町2番17号(日交渋谷南平台ビル6階)	(03)3461-1051
杉並営業所	〒168-0074	東京都杉並区上高井戸1丁目13番1号(ルート上高井戸ビル3階)	(03)3306-0451
城東営業所	〒130-0012	東京都墨田区太平2丁目8番11号 斉征錦糸町ビル8階	(03)3626-2461
五反田営業所	〒141-0031	東京都品川区西五反田1丁目29番1号(コイズミビル3F)	(03)3779-9737
土浦営業所	〒300-0813	土浦市富士崎1丁目7番21号(和光ビル)	(029)822-3851
宇都宮営業所	〒321-0945	宇都宮市宿郷2丁目7番16号(メゾン千秀1階)	(028)637-4317
群馬営業所	〒370-0046	高崎市江木町1716番地	(027)328-1567
埼玉西営業所	〒350-1123	川越市脇田本町22番16号(セレモニー川越ビル2階)	(049)247-4640
川崎営業所	〒210-0006	川崎市川崎区砂子1丁目10番2号(ソシオ砂子ビル2階205号)	(044)233-5773
沼津営業所	〒410-0003	沼津市新沢田町9番13号	(055)923-9669
浜松営業所	〒430-0901	浜松市中区曳馬6丁目23番16号(モリショウ第1ビル301号)	(053)473-3422
三重営業所	〒514-0007	津市大谷町181番地(津駅西ビル)	(059)226-9860
富山営業所	〒930-0845	富山市綾田町1丁目7番76号	(076)444-1450
福井営業所	〒910-0021	福井市乾徳3丁目8番25号	(0776)21-0056
神戸営業所	〒650-0031	神戸市中央区東町122番地2(港都ビル2階)	(078)334-3581
四国営業所	〒761-8075	高松市多肥下町1516番地1	(087)868-6811
北九州営業所	〒803-0836	北九州市小倉北区中井2丁目2番4号	(093)583-3344
長崎営業所	〒852-8114	長崎市橋口町12番12号(プロミネンス安武1階)	(095)845-0135
大分営業所	〒870-0822	大分市大道町1丁目6番5号	(097)543-2778
熊本営業所	〒862-0910	熊本市東区健軍本町4-10	(096)360-1051
宮崎営業所	〒880-0841	宮崎市吉村町北原甲1439番6	(0985)28-8792
鹿児島営業所	〒890-0046	鹿児島市西田2丁目7番6号(スカイビル)	(099)253-8196
沖縄営業所	〒900-0003	那覇市安謝1丁目23番8号(株オカノ内)	(098)862-4297

2016.06.08現在